

Produit, caractéristiques techniques et fonctionnalités

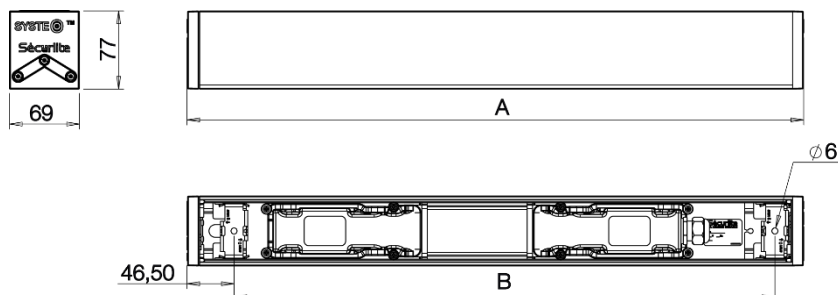

A (mm)	B version applique (mm)	B version suspendue (mm)	KG
611	535	532	1,7 Kg
891	816	812	2,4 Kg
1171	1096	1092	2,9 Kg

Kit d'installation (à commander séparément) :

- 98540001 : Kit brides de montage applique
- 98540002 : Kit brides de montage suspendu 3m

Caractéristiques générales :

Tension nominale : **220 - 240V AC – 50 / 60 Hz**
Plage de tension d'entrée : **198 - 264V AC**
Classe de protection : **II**
Indice de protection : **IP65**
Indice de résistance aux chocs mécaniques : **IK10 / 20j**

Source lumineuse :

Module LED.

Ce produit contient une source lumineuse de classe d'efficacité énergétique C.

Puissance(s) : Se reporter à l'étiquette produit

Référence(s) : Se reporter à l'étiquette produit

- > 54xxx00 : sans détection
- > 54xxx04 : esclave préavis d'extinction
- > 54xxx05 : esclave préavis de veille
- > 54xxx16 : avec détecteur Pro Radio Piloté
- > 54xxx44 : avec détecteur Pro Radio Piloté + préavis d'extinction
- > 54xxx45 : avec détecteur Pro Radio Piloté + préavis de veille
- > 54xxx21 : gradable DALI + switch dimming

Autre(s) référence(s) / option(s) : Se reporter aux notices complémentaires.

Conditions d'utilisation

- **Version Opale LED** : Position Horizontale et Verticale (presse étoupe dirigé vers le bas).
- **Version Optique LED** : Position Plafonnier uniquement.

Montage / Installation



Le montage et l'installation doit être fait par un installateur professionnel en respectant les normes d'installation en vigueur.



Couper l'alimentation avant la pose et le branchement.



Attention, risque de chocs ESD sur les

Montage version applique :

Installation du kit brides de montage applique **98540001** :

Fig.1 :

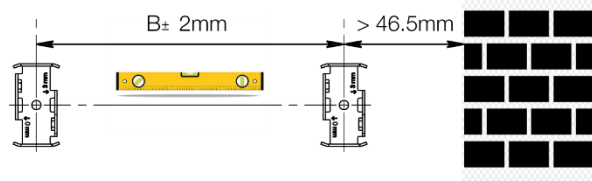
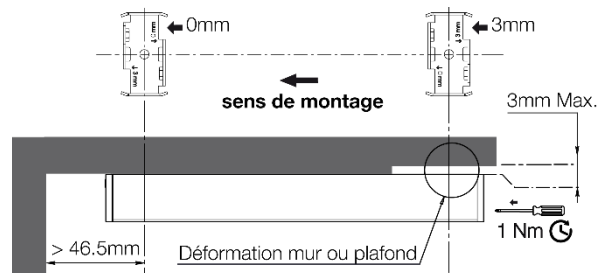

Fig.2 :



Pour la fixation du luminaire (entraxe B), utiliser les brides de montage fournies avec des vis de diamètre 5mm à tête plate et des chevilles adaptées au type de support pour avoir une résistance optimale à l'arrachement (Vis et chevilles non fournies). Distance mini à respecter au mur pour verrouillage 46.5mm (cf Fig. 1).

Selon la planéité de la surface, un rattrapage de jeu de 0 à 3mm est possible grâce aux brides de montage en positionnant la valeur à rattraper dans le sens de montage (cf exemple Fig. 2).

Montage / Installation

Montage version applique

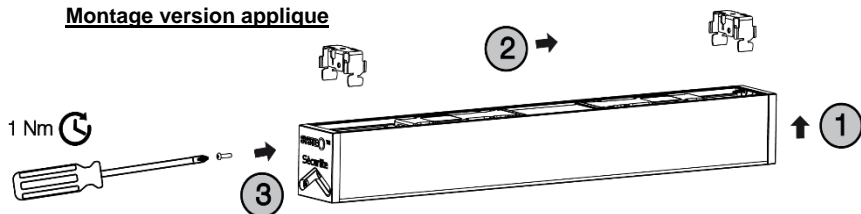

1 – engager la réglette sur les brides de montage.

2 – translater le luminaire jusqu'à la butée.

3 – visser la vis de blocage dans le flasque latéral (utiliser l'embout référence 98000036).



Enlever le film de protection du

Montage version

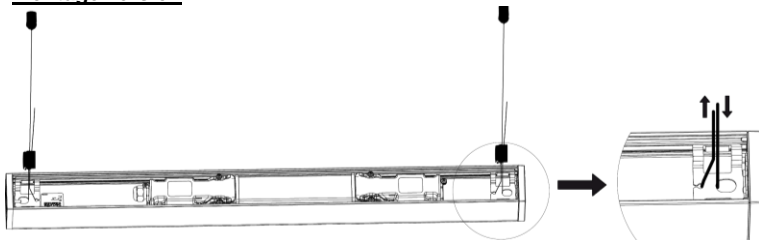

Utiliser le kit 98540002 (à commander séparément).

Pour les entraxes de fixation (cote B) se référer au tableau chapitre « produit, caractéristiques techniques et fonctionnalités ».

Suivre les instructions de montage indiquées sur le sachet du kit de montage.



Enlever le film de protection du

Raccordement électrique

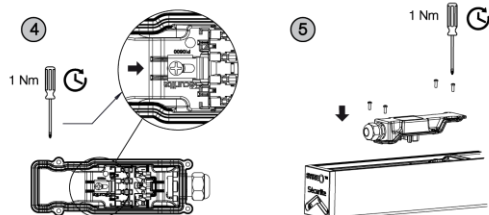
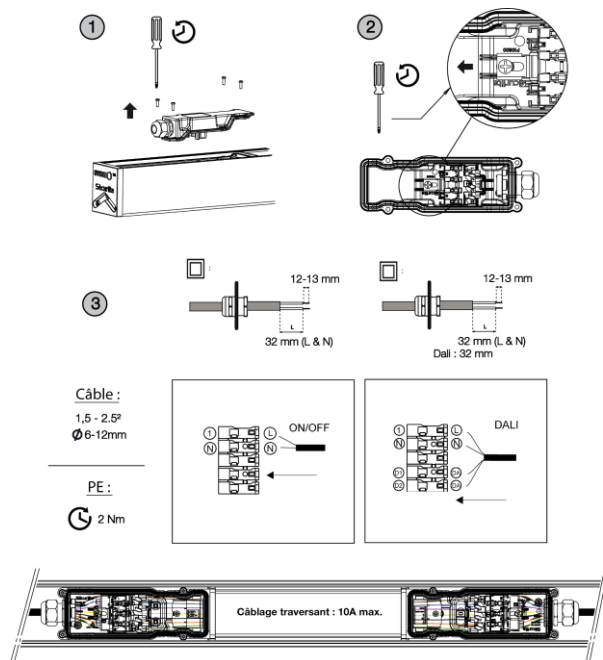

Entretien

L'entretien du luminaire se limite à un nettoyage du diffuseur pour une bonne luminosité, nettoyer le diffuseur (luminaire fermé) avec un chiffon humide ou à l'eau savonneuse.



NE PAS UTILISER DE DETERGENT

Maintenance

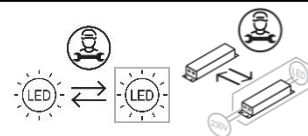

La source lumineuse et l'appareillage contenus dans ce luminaire ne doivent être remplacés que par le fabricant, son agent de service ou une personne de qualification équivalente.

Recyclabilité



La gamme SYSTEO UNIT est une gamme de luminaire éco-conçue :

- Toutes les pièces plastiques ou métalliques peuvent être démontées et recyclées dans une filière adaptée.
- Tous les composants électroniques tels que le circuit LED, l'alimentation, etc ... peuvent être démontés et recyclés dans une filière adaptée.

Product, technical characteristics and features

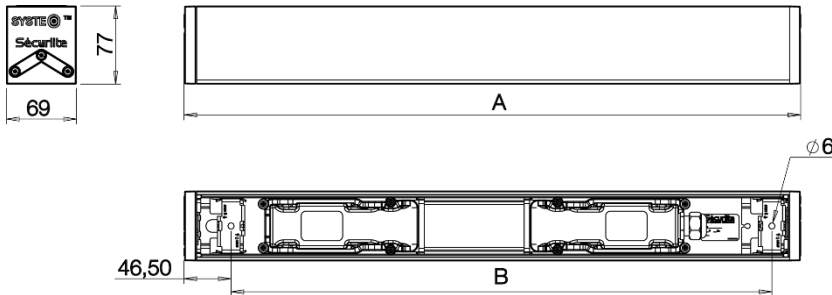

A (mm)	B wall mounting version (mm)	B suspended version (mm)	KG
611	535	532	1,7 Kg
891	816	812	2,4 Kg
1171	1096	1092	2,9 Kg

Standard installation kit (to be ordered separately):

98540001 : Surface mounting flange kit

98540002 : Suspended mounting flange kit 3m

General characteristics:

Nominal voltage : **220 - 240V AC – 50 / 60 Hz**
Input voltage range : **198 - 264V AC**
Protection class : **II**
Protection rating : **IP65**
Mechanical impact resistance rating : **IK10 / 20j**

Light source:

LED modules.

This product contains a light source of energy efficiency class C.

Power(s) : as per label product.

Reference(s) : as per label product.

- 54xxxx**00** : without detection
- 54xxxx**04** : slave version + extinction warning
- 54xxxx**05** : slave version + standby warning
- 54xxxx**16** : with pro detection + radio control
- 54xxxx**44** : with pro detection + radio control + extinction warning
- 54xxxx**45** : with pro detection + radio control + standby warning
- 54xxxx**21** : DALI dimmable + switch dimming

Other reference(s) with option(s): See specific instructions.

Conditions of use

- **Opal LED version** : Horizontal and Vertical positions (cable gland facing downwards).
- **Optic LED version** : Ceiling position only.

Mounting / Installation



Fitting & installation must be carried out by a professional installer in accordance with current installation standards.



Isolate the power before fitting and connecting up.



Warning, versions employing LEDs are at risk from ESD (electrostatic)

Mounting surface version :

Installation of the surface mounting flange kit **98540001** :

Fig.1 :

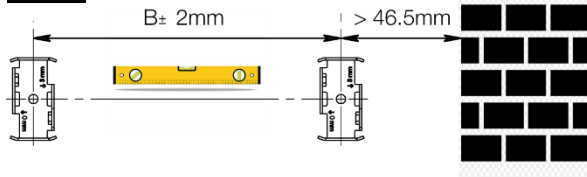
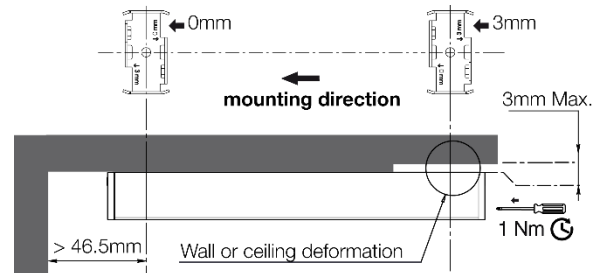

Fig.2 :



To fix the luminaire (centre distance B), use the mounting brackets supplied with 5mm diameter flat-head screws and plugs adapted to the type of support for optimum resistance to tearing (screws and plugs not supplied). Minimum distance to wall for locking 46.5mm (see Fig. 1).

Depending on the flatness of the surface, a clearance adjustment of 0 to 3mm is possible with the mounting flanges by positioning the value to be adjusted in the mounting direction (cf example Fig. 2).

Mounting / Installation

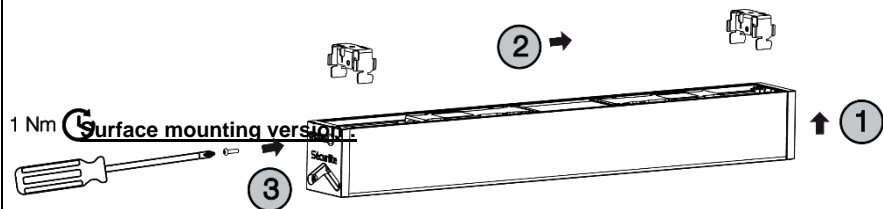

1 – engage the luminaire on the mounting flanges.

2 – move the luminaire to the limit stop.

3 – screw the locking screw into the side flange (use the tip reference 98000036).

! Remove the diffuser's protection

Suspended mounting

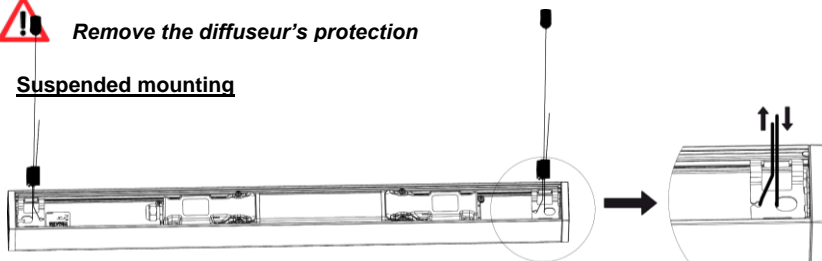

Use kit 98540002 (to be ordered separately).

For fixing distances (dimension B) please refer to the table in the chapter "Product, technical characteristics and features".

Follow the assembly instructions on the assembly kit bag.

! Remove the diffuser's protection film.

Electrical connection :

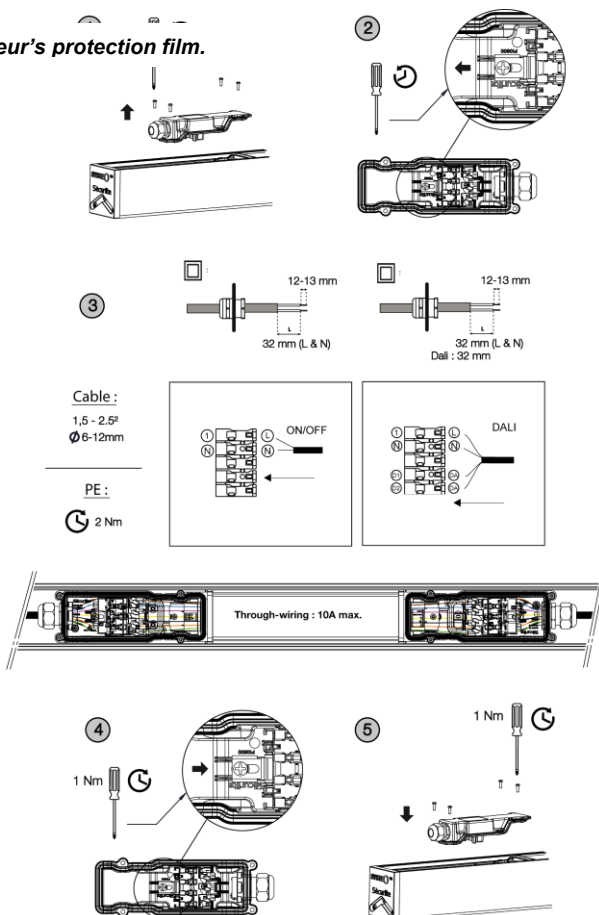

Cleaning

Cleaning of the luminaire is limited to cleaning the diffuser for proper light output. Clean the diffuser (with the luminaire closed) using a damp cloth or with soapy water.

! DO NOT USE DETERGENT

Maintenance

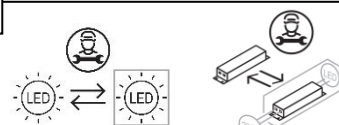

The light source and the control gear contained in this luminaire must only be replaced by the manufacturer or his service agent or a similar qualified person.

Recyclability

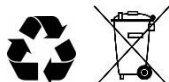

SYSTEO UNIT is an eco-designed luminaire :

- All the plastic or metal components can be dismantled and recycled via appropriate facilities.
- All the electronic components such as the LED circuit, power supply, etc. can be dismantled and recycled via appropriate facilities.